

Optoelektronischer Näherungsschalter IRG-10

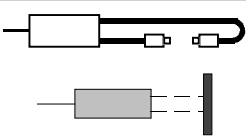
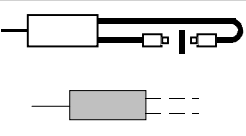
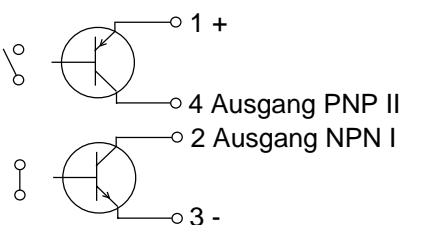
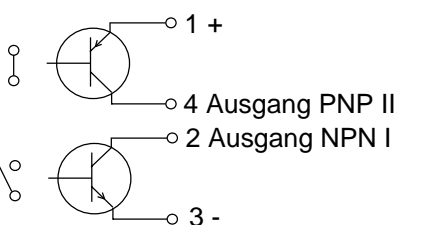
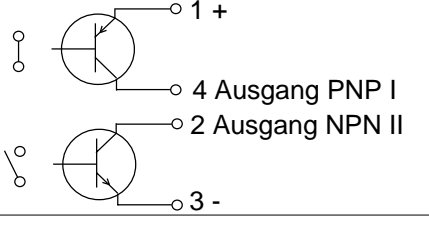
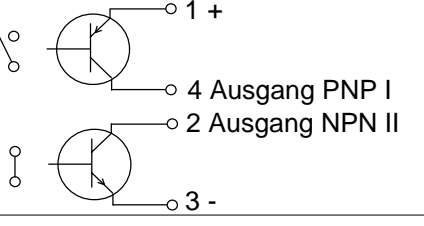

- gut sichtbare LED im transparenten Stecker
- Schaltabstand von 10mm bis 1000mm einstellbar
- Ausgangsschalter, je nach Anschlussbelegung stehen die Ausgänge PNP, NPN oder antivalent zur Verfügung
- Kabeldose ermöglicht wahlweise eine axiale bzw. radiale Führung der elektrischen Zuleitung

Typ	IRG-10	
Technische Daten		
Schaltabstand (einstellbar) auf eine weisse Fläche 20x30cm	1000mm (mit rotem Schiebeschalter auf 50% reduzierbar)	
Versorgungsspannung	12-28 VDC / Restwelligkeit max. 10% Vs	
Stromaufnahme	50mA	
max. Ausgangsstrom	100mA	
Schaltfrequenz	100Hz	
Hysterese: axial	ca. 10% vom Schaltabstand	
Hysterese: radial	ca. 2% vom Schaltabstand	
Ausgangsschutz	dauerkurzschlussfest	
Temperaturbereich	-20°C ... +50°C	
Schutzart	IP65 EN 60529	
Zubehör	1 Klemmschelle (oder 2 Muttern M30)	
Anschluss	Stecker M18	
Optionen	---	
Lichtleiteranschluss		
Funktion und LED-Anzeige	 Reflexion LED leuchtet	 Keine Reflexion LED leuchtet nicht
Ausgang	 1 + 4 Ausgang PNP II 2 Ausgang NPN I 3 -	 1 + 4 Ausgang PNP II 2 Ausgang NPN I 3 -
Gelber Schalter betätigt	 1 + 4 Ausgang PNP I 2 Ausgang NPN II 3 -	 1 + 4 Ausgang PNP I 2 Ausgang NPN II 3 -
Wird der gelbe Schalter betätigt, werden die Ausgangssignale invertiert Werden die Anschlüsse 2+4 verbunden, ist der Ausgang antivalent geschaltet		

Abmessungen:

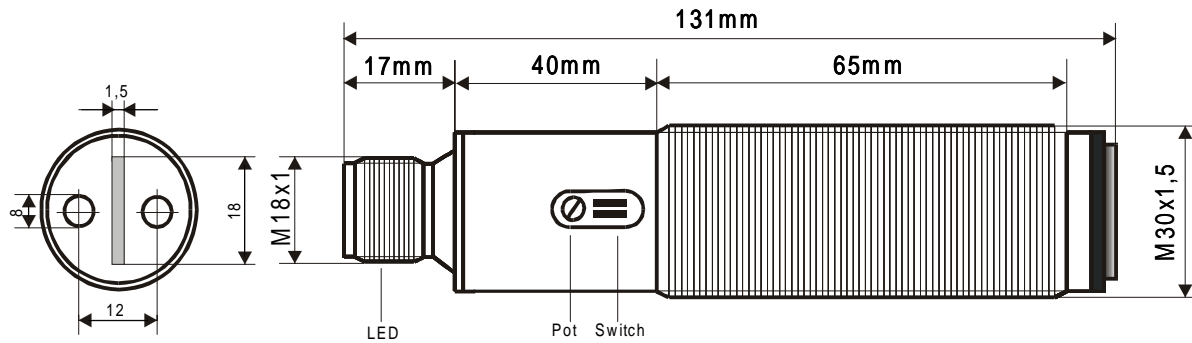

Steckerbelegung am Gerät:

- 1 +
- 2 Ausgang NPN
- 3 -
- 4 Ausgang PNP

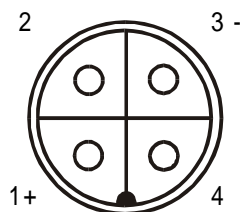

Schalter

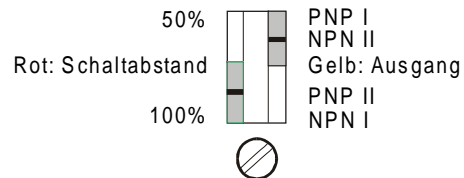

Betriebsanleitung:

Montagevorschrift

Wir empfehlen, den Sensor isoliert von der Schutz-erde zu montieren. Die Anschlussbelegung ist strikt einzuhalten. Die maximal zulässigen Werte für Strom und Spannung müssen beachtet werden. Die Sensorkabel dürfen nicht parallel zu Hochspannungs- und Starkstromkabeln verlegt werden.

Funktion

Tritt ein Objekt innerhalb des eingestellten Tastbereichs in den gepulsten IR-Lichtstrahl, wird ein Teil des Lichts auf den Empfänger reflektiert, was ein Schalten des Ausgangs zur Folge hat. Im aktiven Zustand leuchtet die LED im Stecker. Mit dem roten Schalter kann die Empfindlichkeit wahlweise auf 50% oder 100% eingestellt werden. Mit dem gelben Schalter können die Ausgänge invertiert werden. Die Funktion der LED ändert sich nicht. Die angegebenen Grenzwerte dürfen weder über- noch unterschritten werden. Bei Kabelbruch oder einem eventuellen Defekt des Gerätes können die Ausgänge einen beliebigen Zustand annehmen.

Wartung

Der Sensor ist wartungsfrei. Bei einer Verschmutzung ist der Sensor sorgfältig zu reinigen. Es dürfen keine aggressiven Medien verwendet werden. Reparaturen dürfen nur durch den Hersteller ausgeführt werden.

Allgemeines

Bei Montage, Betrieb und Unterhalt sind die vorstehenden Vorschriften und die relevanten EU- und nationalen Richtlinien zwingend einzuhalten. Unsere Geräte weisen einen hohen technischen Stand auf. Änderungen, die dem technischen Fortschritt dienen, bleiben vorbehalten.

Erfüllte Normen

EN 50081-1; EN 50081-2;
EN 50082-1; EN 50082-2.

EU Richtlinien

89/336/EWG; 92/31/EWG; 93/68/EWG.

DEC.11,98/TB

Unternehmensgruppe

Tippkemper - Matrix GmbH

Meegener Str. 43 D-51491 Overath
Tel.: +49 (0) 2206/9566-0 Fax -19

Matrix Elektronik AG

Kirchweg 24 CH-5422 Oberehrendingen
Tel.: +41 (0) 56/2220-757 Fax -563